

Listino Prezzi 2012

valido dal 16/01/2012

Una **gamma** per il futuro.

Un gruppo aziendale solido

TRANSBETON

Beton
Gasser



BETON EISACK

*Quality
& Service*

calcestruzzi | cementi | inerti | scavi | riciclaggio detriti ed inerti | trasporto rifiuti

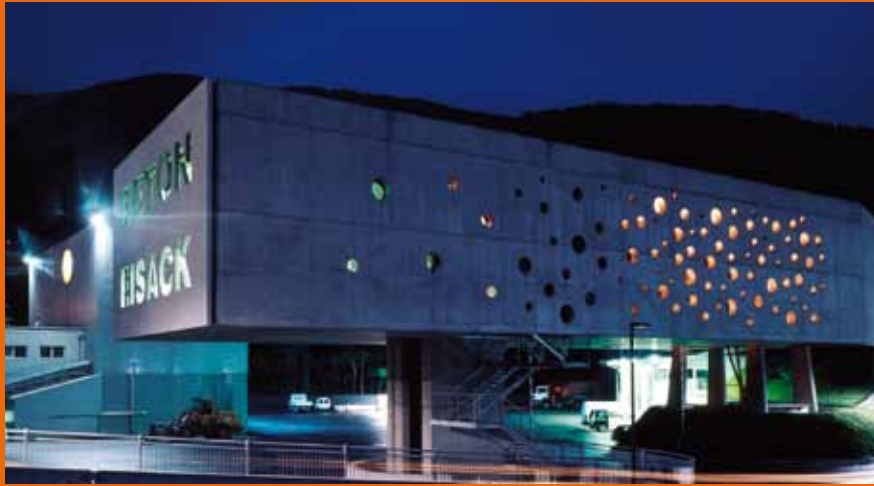

[sopra] Sede a Chiusa [sotto] Impianto di lavorazione d'inerti a Varna

Indice:

Inerti	3
Calcestruzzo	4
Spezialbetone [NUOVO]	5
Calcestruzzo leggero - Fließestrich [NUOVO]	6
Fornitura e servizi	7
Calcestruzzo a composizione richiesta	8
Cemento - Malta in silo [NUOVO]	
Calcestruzzo da proiezione a secco [NUOVO]	
Additivi - Prestazioni del nostro laboratorio	9
Riciclaggio detriti ed inerti	10
Lavori in economia	11
Lavori di scavo e di demolizione	

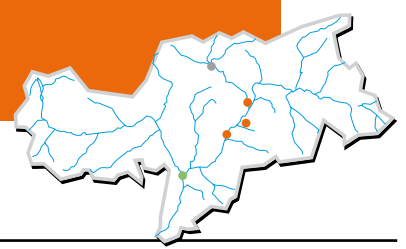

Ordini Beton Eisack: Chiusa, T 0472 847 751, Varna, T 0472 970 673
Vipiteno, T 0472 773 016, T 347 9194719

Ordini Transbeton: Bolzano, T 0471 934 099

Prezzi f.co nostri impianti di Chiusa, Albes, Varna, Vipiteno e Bolzano

MATERIALI NATURALI LAVATI sec. UNI EN 12620 e UNI EN 13242 (sistema 2+)

Sabbia / Sabbia fine	0-4 / 0-3	€ 14,00 / t
Sabbia	0-5 (frantumato secco)	€ 15,00 / t
Ghiaia	4-8 / 8-16 / 16-31,5	€ 14,00 / t
Ghiaia	2-5 / 5-8 / 8-12 (su ordine)	€ 14,00 / t
Ghiaia	12-16 / 16-22 / 22-31,5	€ 14,00 / t
Ghiaia	31,5-70 (su ordine)	€ 13,00 / t
Misto	0-8 / 0-16 / 0-31,5 / 0-70	€ 14,50 / t
Ghiaia tonda lavata	16-32	€ 40,00 / t

Miscele speciali su richiesta.

ALTRI MATERIALI NATURALI

Ghiaione	30-80 / 30-200	€ 9,50 / t
Stabilizzato frantumato	0-30	€ 9,00 / t
Stabilizzato frantumato	0-80	€ 10,00 / t
Fresato granitico		€ 6,20 / t
Materiale di riporto		€ 3,00 / t
Granulato di marmo	marrone / nero / bianco	su richiesta
Ciottoli di marmo	diversi colori (natura)	su richiesta

TERRA

Terra non vagliata		€ 8,50 / t
Terra vagliata	0-16	€ 12,00 / t
Misto terra-sabbia		€ 15,00 / t
Substrato tipo SP (per superfici, prati, carrabili)		€ 22,00 / t

SASSI

Sassi granitici ovali (20-100 cm)		€ 50,00 / t
Sassi granitici – f.co cava per camion	camion 3 assi camion 4 assi	€ 200,00 / camion € 240,00 / camion
Sassi ciclopici di porfido – f.co cava per camion	camion 3 assi camion 4 assi	€ 250,00 / camion € 280,00 / camion

MATERIALI RICICLATI sec. EN 13242 e UNI EN 13285

Sabbia riciclata	0-8	€ 1,50 / t
Frantumato riciclato	10-30	€ 4,50 / t
Frantumato riciclato	30-80	€ 5,00 / t
Misto riciclato	0-30/0-80	€ 5,00 / t

Altri materiali su richiesta.

Materiali edili riciclati sono materiali idonei per molti impieghi di riempimenti. Secondo il DPGP 69/99 è però vietato l'impiego di materiali edili riciclati in zone di rispetto per acque potabile A/B nonchè ad una distanza inferiore a 100 m da pozzi per acque, biotopi e in parchi naturali.

OPIMUS® SUBSTRATO PER TETTI VERDI sec. UNI 11235

Substrati per le zone Valle Isarco, Bolzano e dintorni	Sfuso incl. trasporto	Big Bags incl. trasporto	Camion silo incl. trasporto
Substrato intensivo tipo I	€ 68,00 / m ³	€ 80,00 / m ³	€ 74,00 / m ³
Substrato estensivo tipo E	€ 68,00 / m ³	€ 80,00 / m ³	€ 74,00 / m ³
Substrato tipo G (inverdimento di garage con struttura > 50 cm)	€ 35,00 / m ³	€ 43,00 / m ³	
Drenaggio	€ 66,00 / m ³	€ 78,00 / m ³	€ 72,00 / m ³

Altre zone su richiesta. Ordini: T 329 3569282, www.opimus.it



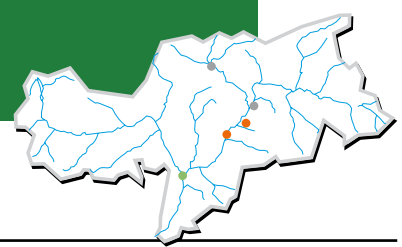

Ordini Beton Eisack: T 0472 847 491

Ordini Beton Gasser: Sciaves, T 0472 410 077 o Vipiteno, T 0472 773 016, T 347 9194719

Ordini Transbeton: T 0471 934 099

Prezzi al m³ f.co nostri impianti di Chiusa, Albes, Sciaves, Vipiteno e Bolzano

CALCESTRUZZO con processo di produzione certificato sec. D.M. 14.01.2008 (FPC)

CALCESTRUZZO DURABILE

a prestazione garantita per la classe di esposizione sec. UNI EN 206-1 e UNI 11104, σ max. dell'inerte 31,5 mm, classe di cons. S3

Ambiente		Classe di esposizione	A/C max	C 20/25	C 25/30	C 28/35	C 30/37	C 32/40	C 35/45
Corrosione delle armature indotte da carbonatazione del calcestruzzo									
XC	Umido senza gelo	XC1	0,60	€ 87,00	€ 93,00	€ 100,00	€ 102,00	€ 106,00	€ 110,00
	Umido senza gelo	XC2	0,60		€ 93,00	€ 100,00	€ 102,00	€ 106,00	€ 110,00
	Strutture subacquee	XC3	0,55			€ 102,00	€ 105,00	€ 109,00	€ 113,00
	Ciclicamente secco e bagnato	XC4	0,50				€ 107,00	€ 111,00	€ 115,00
Attacco dei cicli gelo/disgelo									
XF	Gelo attacco, moderato senza sali disgelanti	XF1	0,50				€ 105,00	€ 109,00	€ 113,00
	Gelo attacco, moderato con sali disgelanti	XF2	0,50		€ 105,00	€ 111,00	€ 114,00	€ 117,00	€ 121,00
	Gelo attacco, intenso senza sali disgelanti	XF3	0,50		€ 99,00	€ 105,00	€ 107,00	€ 111,00	€ 115,00
	Gelo attacco, intenso con sali disgelanti	XF4	0,45			€ 115,00	€ 119,00	€ 122,00	€ 125,00
Corrosione delle armature indotte dai cloruri									
XD	Moderatamente umido	XD1	0,55			€ 107,00	€ 109,00	€ 113,00	€ 117,00
	Umido, raramente secco	XD2	0,50				€ 110,00	€ 114,00	€ 118,00
	Ciclicamente secco e bagnato	XD3	0,45					€ 118,00	€ 123,00
Attacco chimico									
XA	Debolmente aggressivo	XA1	0,55		€ 99,00	€ 107,00	€ 109,00	€ 113,00	€ 117,00
	Moderatamente aggressivo	XA2	0,50				€ 110,00	€ 114,00	€ 118,00
	Fortemente aggressivo	XA3	0,40						€ 124,00

CALCESTRUZZO NON STRUTTURALE sec. UNI EN 206-1 e UNI 11104, σ max dell'inerte 31,5 mm

Ambiente	Classe di esposizione	A/C max	Classe di consistenza	C 8/10	C 12/15	C 16/20	C 20/25
Secco	X0	-	S3	€ 76,00	€ 81,00	€ 85,00	€ 87,00

SUPPLEMENTI

Consistenza S4 (16-20 cm)	Consistenza S5 (>21 cm)	Accelerante (Antigelo)	Ritardante	σ max 8 mm	σ max 16 mm	Glenium PAV 44	Cemento CEM II 42,5 R	Cemento ARS/HS (res. ai solfati)	Cls. impermeabile antiritiro	Cls. colorato
€ 2,00	€ 4,00	€ 5,00	€ 5,00	€ 8,00	€ 3,00	€ 7,00	€ 4,00	€ 5,00	€ 30,00	su richiesta

Calcestruzzi di altri classi di resistenza e di esposizione su richiesta.

CALCESTRUZZO COLORATO

Il calcestruzzo colorato facciavista riunisce in se bellezza, espressività e funzionalità con numerose possibilità nella scelta dei colori, forma e trattamento superficiale. Il calcestruzzo colorato è resistente all'acqua ed è facile da pulire. Può essere fornito in tutte le classi di esposizione e resistenza e a seconda delle esigenze.

Prezzo secondo campionatura.



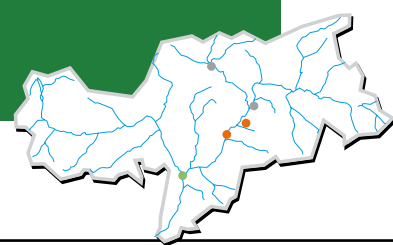

Prezzi al m³ f.co nostri impianti di Chiusa, Albes, Sciaves, Vipiteno e Bolzano

CALCESTRUZZI SPECIALI

Per specifiche indicazioni offriamo calcestruzzi con speciali qualità. A richiesta vengono studiati anche calcestruzzi speciali in collaborazione con studi di progettazione o imprese di costruzione.

CALCESTRUZZO IMPERMEABILE

Questo calcestruzzo possiede un valore massimo di penetrazione d'acqua e si presta appositamente attraverso il suo minimo ritiro. Come ulteriore trattamento consigliamo di applicare uno speciale antievvaporante (Marcure C).

Caratteristica	Consistenza	Classe di esposizione	Aggregato	Penetrazione max.	Prezzo
C 25/30	S3	XC3 (ÖNorm)	0-32 mm	50 mm	€ 95,00
C 30/37	S3	XC4	0-32 mm	30 mm	€ 107,00
C 35/45	S3	XC4	0-32 mm	15 mm	€ 115,00



CALCESTRUZZO PER PAVIMENTI INDUSTRIALI CON GLENIUM PAV

L'additivo Glenium PAV sostituisce il tradizionale additivo fluidificante e favorisce una veloce e uniforme maturazione del calcestruzzo. In tal modo può essere accelerato di circa 4 ore il completamento del pavimento industriale.

Caratteristica	Consistenza	Classe di esposizione	Tipo cemento	Aggregato	Prezzo
C 20/25	S5	XC1	32,5R	0-32 mm	€ 98,00
C 25/30	S5	XC2	32,5R	0-32 mm	€ 104,00



CALCESTRUZZO SCC

Il calcestruzzo SCC è un calcestruzzo autocompattante superfluidico che scorrendo per effetto della sola forza di gravità libera l'aria inglobata nell'impasto e va a occupare ogni spazio nella cassaforma non occupato dall'armatura. È indicato per tutti quei luoghi dove a causa di fitte armature non è possibile effettuare la compattazione meccanica. Per questo calcestruzzo il cassero deve essere perfettamente sigillato.

Caratteristica	Consistenza	Classe di esposizione	Tipo cemento	Aggregato	Prezzo
C 30/37	S6	XC4	32,5R	0-16 mm	€ 145,00



CALCESTRUZZO FACCIAVISTA

Il nostro calcestruzzo facciavista si caratterizza attraverso una colorazione omogenea, una compatta consistenza ed una ottimale lavorazione in cantiere. La superficie liscia viene conseguita attraverso una speciale curva granulometrica e un soddisfacente contenuto di parti fini.

Caratteristica	Consistenza	Classe di esposizione	Tipo cemento	Aggregato	Prezzo
C 30/37	S4	XC4	32,5R	0-32 mm	€ 109,00



CALCESTRUZZO PER STRADE

Le carreggiate stradali in calcestruzzo vengono messe in opera con finitrici speciali. Il beneficio sta in un'elevata durata e di conseguenza in minimi costi di manutenzione. Il confezionamento avviene con speciali cementi antiritiro e inerti resistenti per soddisfare l'esigenza meccanica XM2.

Caratteristica	Consistenza	Classe di esposizione	Tipo cemento	Aggregato	Prezzo
C 30/37	S2	XF4/XM2	42,5N	0-16 mm	€ 145,00

NUOVO



Assistenza presso i cantieri per calcestruzzo strade, SCC e facciavista € 60,00/h

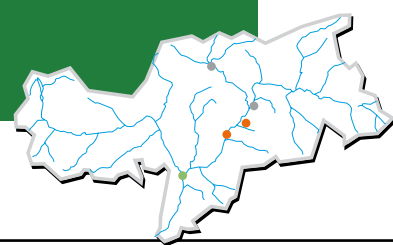

Ordini Beton Eisack: T 0472 847 491

Ordini Beton Gasser: Sciaves, T 0472 410 077 o Vipiteno, T 0472 773 016, T 347 9194719

Ordini Transbeton: T 0471 934 099

Prezzi al m³ f.co nostri impianti di Chiusa, Albes, Sciaves, Vipiteno e Bolzano

CALCESTRUZZO LEGGERO

LISOB® - CALCESTRUZZO CON POLISTIROLO

Questo calcestruzzo leggero è particolarmente adatto per pavimenti, isolazioni per tetti, per allineare pavimenti, per riempire cavità ecc.

Densità (Kg/m ³)	Conducibilità termica (Kcal/m hC°)	Resistenza (N/mm ²)	Abbattimento del calpestio 500 Hz	Tipo cemento	
				32,5R	42,5R
D300	0,08	7	8 db.	€ 82,00	€ 86,00
D350	0,10	8	14 db.	€ 89,00	€ 93,00
D500	0,14	14	16 db.	€ 96,00	€ 100,00



PERLIDECK - CALCESTRUZZO LEGGERO CON PERLITE (ROCCIA VULCANICA)

Questo calcestruzzo leggero è particolarmente adatto per pavimenti, isolazioni per tetti, per allineare pavimenti, per riempire cavità ecc.

Densità (Kg/m ³)	Conducibilità termica (Kcal/m hC°)	Resistenza (N/mm ²)	Abbattimento del calpestio 500 Hz	Tipo cemento	
				32,5R	42,5R
D400	0,10	7	15 db.	€ 101,00	€ 105,00
D450	0,12	10	15 db.	€ 105,00	€ 110,00



CALCESTRUZZO LEGGERO CON LECA

Questo calcestruzzo leggero è particolarmente adatto per pareti esterne, per coperture, per allineare pavimenti e per riempire cavità.

Densità (Kg/m ³)	Conducibilità termica (Kcal/m hC°)	Resistenza (N/mm ²)	Classe di resistenza	Aggregato	Tipo cemento 32,5R
D1000	0,35	9	LC 8/9	0-8 mm	€ 185,00
D1200	0,40	13	LC 12/13	0-8 mm	€ 165,00
D1600	0,80	22	LC 20/22	0-16 mm	€ 155,00
D1800	0,95	33	LC 30/33	0-16 mm	€ 145,00

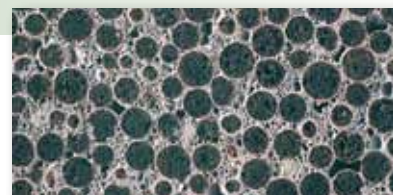

MISAPOR - CALCESTRUZZO LEGGERO CON GHIAIA IN VETROSCIUMA

Questo calcestruzzo leggero è particolarmente adatto per muri esterni e coperture.

Densità (Kg/m ³)	Conducibilità termica (Kcal/m hC°)	Resistenza (N/mm ²)	Classe di resistenza sec. UNI EN 206-1	Prezzo
D1100	0,13	9	LC 8/9	su richiesta



Altre densità o resistenze del calcestruzzo su richiesta.

Für Transport, Überzeit oder geringere Ladung gelten die üblichen Preise von Fertigbeton.

MASSETTO AUTOLIVELLANTE NUOVO

MASSETTO AUTOLIVELLANTE A BASE DI CEMENTO CON AGGREGATI FINO A 8 MM

Ideale per interni in edilizia, tra cui bagni, cantine, uffici di grandi dimensioni, magazzini, ed è particolarmente indicato per riscaldamenti a pavimento. Durante la posa in opera è da proteggere l'area da eventuali correnti d'aria. Il massetto autolivellante dev'essere carteggiato prima che si proceda alla pavimentazione definitiva. Il nostro massetto autolivellante rispetta le direttive DIN 18560 e EN 13813.

Descrizione	Resistenza (N/mm ²)	Aggregato	impiego	Prezzo
CT20-C4	20	0-8 mm	privato	€ 135,00
CT30-C4	30	0-8 mm	industria	€ 145,00



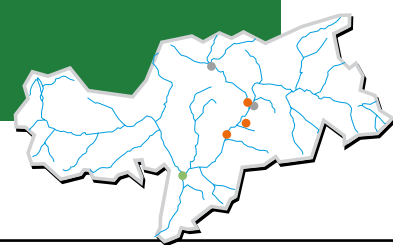

Ordini Beton Eisack: T 0472 847 491
 Ordini Beton Gasser: Sciaves, T 0472 410 077 o Vipiteno, T 0472 773 016, T 347 9194719
 Ordini Transbeton: T 0471 934 099

Layout & contenuto: © Beton Eisack

Prezzi al m³ f.co nostri impianti di Chiusa, Albes, Sciaves, Vipiteno e Bolzano

FORNITURA E SERVIZI di calcestruzzo

PREZZI DI TRASPORTO A ZONE

Zona	Prezzo/m ³	Zona	Prezzo/m ³	Zona	Prezzo/m ³
1	€ 18,00	5	€ 26,00	9	€ 36,00
2	€ 20,00	6	€ 28,00	10	€ 39,00
3	€ 22,00	7	€ 30,00	11	€ 44,00
4	€ 24,00	8	€ 33,00	12	€ 49,00



Il prezzo minimo di trasporto è 6 volte la zona. Nel prezzo di trasporto è compresa la sosta per lo scarico in ragione di 5 minuti/m³ fornito con un minimo di 30 minuti. Superando questi, verrà fatturato un supplemento.

Per la sosta di un'autobetoniera fatturiamo € 1,50/minuto
 Per la sosta di una pompa fatturiamo € 1,80/minuto
 Supplemento per acqua calda in inverno: € 10,00/m³
 Supplemento per fornire il sabato: € 9,00/m³
 Supplemento per montaggio catene da neve: € 110,00 prezzo fisso

PREZZI DI POMPAGGIO (minimo dosaggio cemento 250 kg/m³)

Diritto fisso pompa grande (42 m) per intervento: € 160,00
 Diritto fisso pompa piccola (24 oppure 28 m) incl. pompaggio di 5 m³: € 70,00

Pompe (per intervento)	da 5,5-10 m ³	€ 16,00/m ³	da 30,5-50 m ³	€ 10,00/m ³
		da 10,5-30 m ³	€ 12,00/m ³	oltre 50 m ³

Transporto di tubazione aggiunta (camioncino) € 65,00/ora
 Assistenza al pompista presso cantiere € 40,00/ora



NASTRO

Autobetoniera con nastro:

Larghezza nastro 0,36 m
 Capacità 40 m³/ora

Nastro: € 8,00/m³

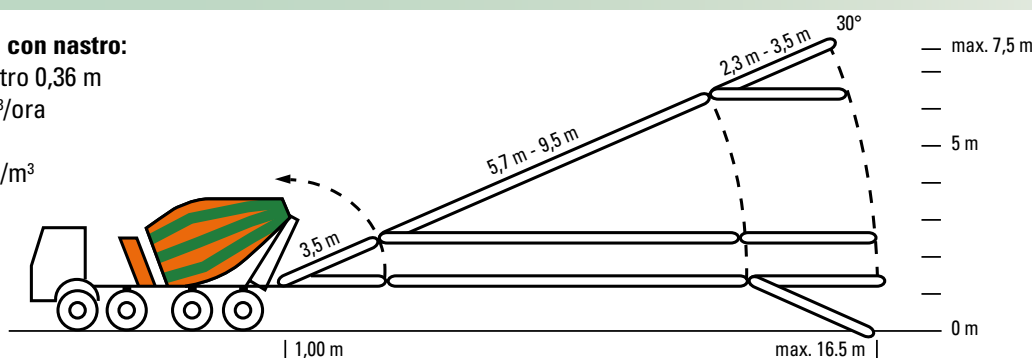

FORNITURA di sabbia, ghiaia e ghiaione

PREZZI DI TRASPORTO PER INERTI

Zona	Prezzo	Zona	Prezzo	Zona	Prezzo	Zona	Prezzo	Zona	Prezzo
1	€ 4,70/t	3	€ 5,50/t	5	€ 7,40/t	7	€ 9,10/t	9	€ 11,00/t
2	€ 5,10/t	4	€ 6,40/t	6	€ 8,10/t	8	€ 9,90/t	10	€ 12,00/t

Il prezzo minimo di trasporto è 12 volte la zona.

Le forniture di sabbia e ghiaia con le nostre autobetoniere vengono fatturate per zone di trasporto del calcestruzzo e comprendono 30 min. per lo scarico. Big Bags su richiesta.



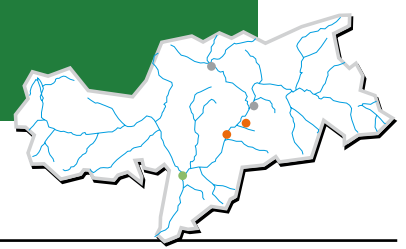

Ordini Beton Eisack: T 0472 847 491

Ordini Beton Gasser: Sciaves, T 0472 410 077 o Vipiteno, T 0472 773 016, T 347 9194719

Ordini Transbeton: T 0471 934 099

Prezzi al m³ f.co nostri impianti di Chiusa, Albes, Sciaves, Vipiteno e Bolzano

CALCESTRUZZO a composizione richiesta

CALCESTRUZZO A DOSAGGIO

Dosaggio (Kg/m ³)	Tipo cemento CEM II A-LL 32,5 R	Tipo cemento CEM II A-LL 42,5 R
250	€ 76,00	€ 78,00
300	€ 83,00	€ 85,00
350	€ 90,00	€ 92,00

Granulometria fornibile: 0-4/0-8/0-16/0-31,5

CALCESTRUZZO CON INERTI RICICLATI (Magerbeton für Ausgleichschichten und Auffüllungen)

Dosaggio Kg/m ³	Tipo cemento CEM II A-LL 32,5	Tipo cemento CEM II A-LL 42,5
200	€ 53,00	€ 56,00
250	€ 59,00	€ 63,00



BOIACCA (ACQUA-CEMENTO)

Tipo cemento CEM II A-LL 32,5: € 19,00/q.le

Tipo cemento CEM II A-LL 42,5: € 22,00/q.le

La boiacca può essere pompata con una pompa speciale. Prezzo di trasporto = 6 x zona di trasporto



Altri calcestruzzi a composizioni speciali su richiesta.

CEMENTO

DIVERSI TIPI DI CEMENTO SFUSO

Prezzo su richiesta. Ordini Beton Eisack: T 0472 847 651



MALTA IN SILO (A SECCO) CreteoStandard by Beton Eisack **NUOVO**

DIVERSI TIPI DI MALTA SFUSO, FORNITURA IN SILO

Descrizione	Caratteristica	Aggregato	Prezzo
CreteoStandard	C 16/20 - C 25/30	0-8 mm	su richiesta

Ordini Beton Eisack: T 0472 847 651



CALCESTRUZZO DA PROIEZIONE A SECCO DrySpritz CreteoShot by Beton Eisack **NUOVO**

HYDRAULISCH GEBUNDENER TROCKENSPRITZMÖRTEL FÜR BAUGRUBENSICHERUNG

Descrizione	Caratteristica	Aggregato	Prezzo
DrySpritz® / CreteoShot	C 16/20 - C 30/37	0-8 mm	su richiesta

Supplemento per Big Bag: € 30,00/t - Prezzi per altre zone e altre resistenze su richiesta.

Noleggio di silo e apparecchiature di proiezione calcestruzzo su richiesta.



Auf Anfrage können auch andere Festigkeitsklassen und Zemente verwendet werden.

Zusatzleistungen wie Transport, Pumpen und andere Leistungen siehe im Bereich Beton.

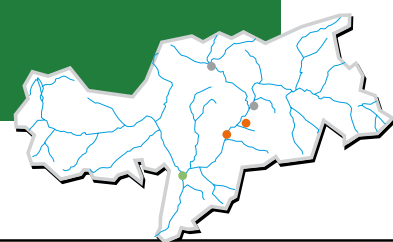

L'impiego sicuro con malta e calcestruzzo fresco in cantiere

Mentre il calcestruzzo indurito non risulta pericoloso per la pelle, sono necessarie particolari misure precauzionali nel maneggiare malta e calcestruzzo fresco a causa del loro effetto aggressivo in condizioni non indurite.

Preghiamo di osservare le seguenti indicazioni nella lavorazione di cemento e calcestruzzo fresco, perché la vostra sicurezza ci sta a cuore.

PANTALONI LUNGI: Portando pantaloni lunghi, proteggete le vostre gambe da allergie alla pelle causate da spruzzi di malta e calcestruzzo, oltre che da altri pericoli di lesione in cantiere.

GUANTI DA LAVORO: Nel corso di lavori con malta e calcestruzzo fresco, indossate sempre guanti di protezione rivestiti di nitrili, esternamente rivestiti con uno strato impermeabile alle sostanze nocive e internamente di tessuto di cotone adatto alla pelle. Essi proteggono la pelle dal contatto con le sostanze aggressive e da elevate sollecitazioni meccaniche.

Con l'uso adeguato di guanti di protezione è possibile evitare ferite, allergie e altre malattie della pelle.

STIVALI PROTETTIVI: Gli stivali protettivi evitano aggressioni alla pelle dovuti a azioni chimiche e termiche sui piedi, oltre che evitare infortuni per scivolamento, chiodi sporgenti o corrente elettrica.

OCCHIALI DI PROTEZIONE: Portare occhiali di protezione protegge gli occhi da infortuni di tutti i tipi; durante la lavorazione di cemento e calcestruzzo, in particolare da spruzzi e oggetti estranei vaganti.



Noi usiamo esclusivamente cemento Cromino®, il marchio a garanzia del cemento a contenuto controllato di cromo VI.



Lavoriamo in base al sistema gestionale certificato OHSAS 18001:2007 per la sicurezza sul lavoro e la tutela della salute e ci facciamo portavoce per la sicurezza sul cantiere.

ADDITIVI

DESCRIZIONE	PREZZO
Superfluidificante GLENIUM Sky: Per aumentare la lavorabilità del cls, GLENIUM Pav 44 per pavimenti industriali	€ 3,00/ Lt
Accelerante di indurimento POZZOLITH 42: Per accelerare la presa del calcestruzzo, ideale come "antigelo" invernale	€ 2,00/ Lt
Ritardante POZZOLITH 105 XR: Mantiene la lavorabilità del calcestruzzo anche ad alte temperature per lungo tempo	€ 2,00/ Lt
Agente espansio STABILMAC: Per compensare il ritiro del calcestruzzo e per evitare fessure	€ 2,00/ Kg
Fibre poliacriliche: Fibra sintetica per impasti cementizi per evitare fessure (antincendio).	€ 17,00/ Kg
Fibre d'acciaio: Per il rinforzo del calcestruzzo – alta resistenza agli urti (anche per cls. da proiezione a secco)	€ 2,50/ Kg
Colore per calcestruzzi (rosso, marrone, giallo e nero): Per colorazioni di calcestruzzo	€ 10,00/ Kg
Marcure C contro l'evaporazione: Per la stagionatura del calcestruzzo	€ 7,50/ Lt
Disarmante per calcestruzzo a vista Rheofinish 211: Disarmante speciale per la riduzione delle microbolle nel cls. a vista	€ 7,50/ Lt
Protezione della superficie del calcestruzzo a vista	€ 20,00/ Lt

Gli additivi richiesti verranno fatturati secondo la qualità e quantità aggiunta.

Altri additivi su richiesta. Tutti gli additivi sono conformi alle norme EN.

PRESTAZIONI DEL NOSTRO LABORATORIO

Ordini Beton Eisack: T 348 8739810

Prestazione	presso l'impianto	presso cantiere
Prova di resistenza a compressione sec. UNI EN 12390-3/4	€ 20,00/cubetto	
Campionamento sec. UNI EN 12350-1, confezionamento e stagionatura dei provini sec. UNI EN 12390-1/2 e prova di resistenza a compressione sec. UNI EN 12390-3/4	€ 150,00	€ 200,00
Campionamento per calcestruzzi SCC	€ 250,00/campione	
Consulenza e assistenza in cantiere	€ 60,00/ora	

Per altre prove si rivolga all'ISB: T 333 8788356





Ordini Beton Eisack: Chiusa, T 0472 847 751, F 0472 845 998
Vipiteno, T 0472 773 016, T 347 9194719

Oneri di smaltimento franco i nostri centri di accettazione Chiusa, Albes e Vipiteno

CAT.	CODICE	DESCRIZIONE	PREZZO
1/A	(17.05.04)	Terra di coltivo senza la presenza di limo e di argilla (deposito Varna)	gratuito
1/B	(17.05.04)	Materiale da scavo, parte prevalente in ghiaia, compreso trovanti fino a 0,3 m ³ , senza la presenza di asfalto e di scarti di cantiere edile, materiale asciutto (discarica Varna)	€ 1,90/t
1/C	(17.05.04)	Terre del gruppo A2, A3 (CNR-UNI 10006), miscuglio di sabbia e ghiaia con aggiunte di limo e argilla, compreso trovanti fino a 0,3 m ³ , senza la presenza di asfalto e scarti di cantiere, materiale anche in stato umido (discarica Varna)	€ 3,60/t
1/D	(17.05.04)	Terre del gruppo A1 (CNR-UNI 10006), miscuglio di sabbia e ghiaia, di ciottoli o/e pietre, senza aggregati di limo e argilla, compreso trovanti fino a 0,3 m ³ , senza la presenza di asfalto e scarti di cantiere, materiale in stato asciutto (deposito Varna)	€ 1,50/t
1/E	(17.05.04)	Trovanti del volume da 0,3 m ³ fino 1 m ³ (deposito Varna)	€ 11,50/t
1/F	(17.05.04)	Diritti di discarica per materiale di categoria 1/F; sabbia e fanghi di dragaggio, anche in stato liquido (discarica Varna)	€ 11,50/t
2/A	17.01.07	Residui da costruzione e demolizione puliti, quali mattoni, cemento leggero (senza ferro), calcinacci e piastrelle con un volume sino a 0,3 m ³ , senza cemento poroso, legno, plastica e altre impurità	€ 7,70/t
2/B	17.03.02	Materiale di scavo frammisto ad asfalto	€ 8,80/t
2/C	17.03.02	Asfalto (in blocchi e fresato)	€ 8,80/t
3/A	17.01.07	Residui da costruzione e demolizione con impurità (cemento poroso, legno, metalli e plastiche) sino a un massimo del 10% in volume	€ 19,80/t
3/B	17.01.07	Residui da costruzione e demolizione con impurità (cemento poroso, legno, metalli e plastiche) sino a un massimo del 20% in volume	€ 45,10/t
3/C	17.01.07	Residui da costruzione e demolizione con impurità (cemento poroso, legno, metalli e plastiche) sino a un massimo del 30% in volume	€ 92,40/t
4/A	17.01.01	Cemento armato di tutte le dimensioni	€ 15,40/t
4/A/SP	17.01.01	Cemento armato con armatura elevata	€ 29,85/t
4/B	17.01.01	Pali elettrici in cemento armato	€ 73,70/t
4/C	17.01.01	Cemento armato con presenza di plastica, polistirolo e materiale isolante sino al 10% in volume	€ 60,50/t
5/A	17.09.04	Rifiuti da cantiere come plastica (compresi nylon e gomma), resti di tessuto e juta, rivestimento per pavimenti, tappeti, linoleum, imbottiture, carta, cartone gesso e materiale elettrico	€ 199,10/t
5/S	17.09.04	Sovraprezzo alla cat. 5/A: Rifiuti contenenti ingombranti, inclusi materiali isolanti e polistirolo	€ 28,60/t
5/B	17.02.01	Legno trattato come finestre e porte laccate, taparelle, scale, travi trattate, ecc.	€ 176,00/t
5/B/SP	17.09.04	Materiale isolante	€ 227,24/t
6	17.02.01	Legno non trattato come travi, assi, ceste, ecc.	€ 141,90/t
7/A	20.02.01	Rifiuti verdi come residui dalle potature, tagli d'albero e radici privi di impurità (sassi, legno, metalli e plastiche)	€ 40,00/t
7/B	20.02.01	Rifiuti verdi come residui dalle potature, tagli d'albero e radici con un'impurità (sassi, legno, metalli e plastiche) massima del 10%	€ 55,00/t
8	17.04.07	Ferro e altri metalli allo stato puro	gratuito

Non potranno essere accettati i seguenti materiali:

Rifiuti tossici e nocivi ospedalieri e medicinali, materiale inquinato o inquinante sia solido che liquido, amianto o materiale con presenza di amianto, frigoriferi e carcasse d'auto, resti di costruzione inquinati di olio e di liquidi.

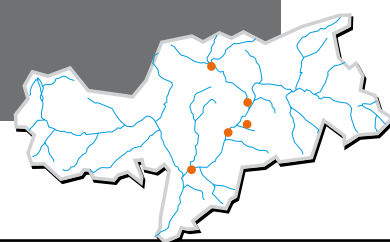

Prezzi per lavori in economia con nostri mezzi di movimento terra e di trasporto.

AUTOMEZZO	(PREZZO/ORA)
Pala gommata	
Volvo BM L90	€ 75,00
Escavatore	
Kubota U15-3 (1,5 Ton)	€ 50,00
CAT 304.5 (5 Ton)	€ 57,00
JCB JZ 70 (8 Ton)	€ 62,00
CAT 323 DSV / CAT 320 BSV	€ 80,00
CAT 323 DSV / CAT 320 BSV con martello Sandvik 1700 kg	€ 120,00
CAT 323 DSV mit Ripper	€ 92,00
CAT 323 DSV / CAT 320 BSV con forbice o pinza idraulica	forbice € 100,00 pinza € 95,00
CAT 330 B LME	€ 105,00
Camion	
2 assi con gru (4x4)	€ 63,00
3 assi per trasporto materiale	€ 62,00
3 assi per trasporto sassi	€ 66,00
3 assi per trasporto rifiuti	€ 67,00
4 assi per trasporto materiale	€ 70,00
4 assi per trasporto rifiuti	€ 72,00
Bilico 18 m ³ per trasporto materiale	€ 76,00
Bilico 18 m ³ per trasporto rifiuti	€ 78,00
Pianale	
Per trasporti normali	€ 95,00
Per trasporti eccezionali con scorta tecnica	€ 230,00



Trasferimento nostre macchine operatrici al cantiere di lavoro e ritorno:

- 1.) Fino a 16 ore di lavoro consecutivo: 30x la zona di trasporto per inerti
- 2.) Oltre le 16 ore di lavoro consecutivo: 20x la zona per inerti
- 3.) Oltre le 50 ore di lavoro consecutivo: nessun addebito

Altri tipi di lavoro su richiesta.

IL VOSTRO PARTNER PER PERFORAZIONI GEOTERMICHE · T 348 5703186

Un gruppo aziendale solido



Quality
& Service

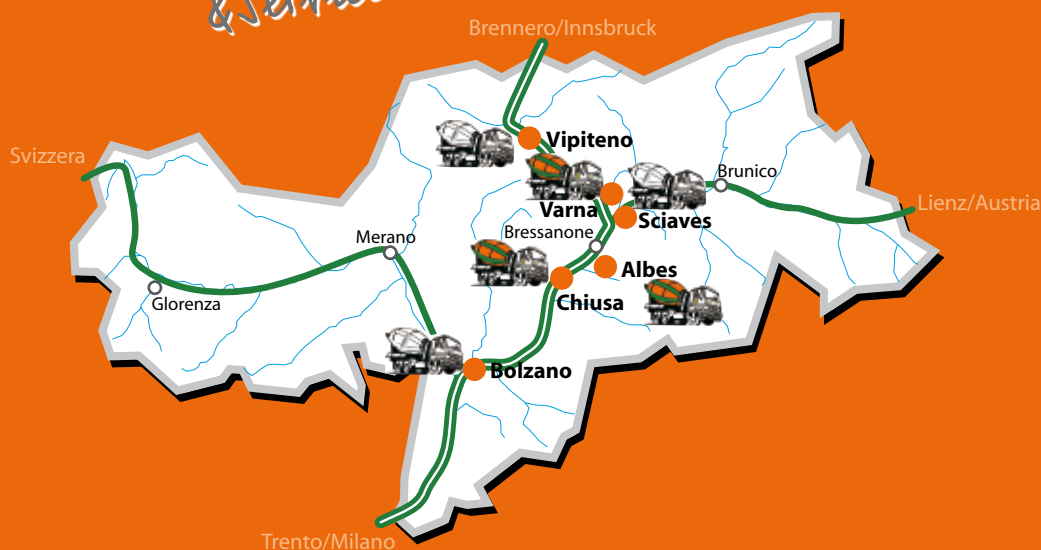

BETON EISACK Srl

Amministrazione: 39043 Chiusa, Prato dell'Ospizio, 14
T 0472 847 651 - F 0472 847 762
info@beton-eisack.it - www.beton-eisack.it

CHIUSA:

- Vendita calcestruzzo T 0472 847 491, F 0472 847 762
 - Vendita cemento T 0472 847 651
- Prato dell'Ospizio (uscita autostrada Chiusa)
Orario continuato dalle ore 7 alle ore 19!

Laboratorio e consulenza tecnica T 348 8739810

- Riciclaggio detriti ed inerti
 - Vendita materiali riciclati
 - Vendita inerti
- Gries 14, T 0472 847 751, F 0472 845 998

ALBES: T 0472 851 048

- Vendita calcestruzzo
- Vendita calcestruzzo da proiezione a secco DrySpritz®
- Vendita inerti
- Vendita substrato per tetti verdi OPIMUS® T 329 3569282
- Riciclaggio detriti ed inerti
- Vendita materiali riciclati

VAL GARDENA: T 0472 847 751

- Vendita sassi porfirici

VARNA: T 0472 970 673

- Vendita inerti
- Discarica materiale da scavo
- Vendita materiali riciclati, vendita sassi granitici

SCIAVES:

- Riciclaggio detriti ed inerti
- Vendita materiali riciclati
- Discarica materiale da scavo

VIPITENO: T 0472 773 016

- Riciclaggio detriti ed inerti
- Vendita materiali riciclati
- Vendita inerti

BETON GASSER Srl

Amministrazione: 39043 Chiusa, Prato dell'Ospizio, 14
T 0472 847 651 - F 0472 847 762

VIPITENO:

- Vendita calcestruzzo
- Vipiteno, Campi di Sotto, T 0472 773 016, T 347 9194719

SCIAVES:

- Vendita calcestruzzo
- Sciaves 104, T 0472 410 077

Laboratorio e consulenza tecnica T 348 8739810

TRANSBETON Srl

Amministrazione: 39100 Bolzano, via L.-v.-Comini, 8
T 0471 921 148 - F 0471 911 820
Stabilimento: T 0471 934 099

BOLZANO:

- Vendita calcestruzzo
 - Riciclaggio detriti ed inerti
 - Vendita materiali riciclati
 - Vendita inerti
- Bolzano, T 333 2259144

Laboratorio e consulenza tecnica T 348 8739810

