

Preisliste 2012

gültig ab 16.01.2012

Mit **Vielfalt** in die Zukunft.

Eine leistungsstarke Unternehmensgruppe

TRANSBETON

Beton
Gasser



BETON EISACK

*Quality
& Service*

Beton | Zement | Kies & Sand | Erdbau | Baustoffrecycling | Abfalltransporte

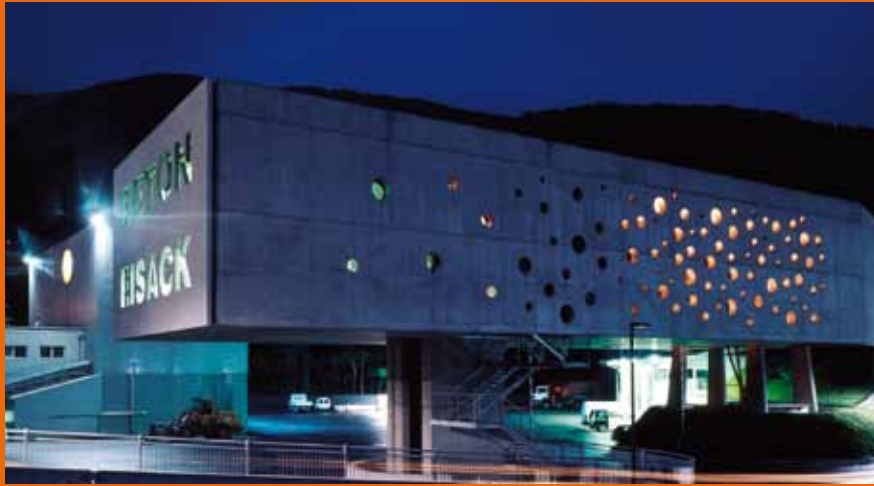

[oben] Firmensitz in Klausen [unten] Kieswerk in Vahrn

Inhalt:

Sand - Kies - Schotter	3
Beton	4
Spezialbetone [NEU]	5
Leichtbetone - Fließestrich [NEU]	6
Transport und Service	7
Beton nach Zusammensetzung	8
Zement - Trockenmörtel [NEU] - Trockenspritzgemisch [NEU]	
Zusatzmittel - Betontechnologische Leistungen	9
Baustoffrecycling	10
Regiearbeiten	11
Abbruch- und Aushubarbeiten	

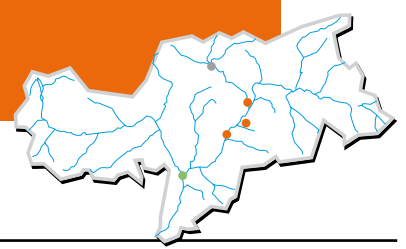

Bestellungen an Beton Eisack: Klausen, T 0472 847 751, Vahrn, T 0472 970 673
 Sterzing, T 0472 773 016, T 347 9194719
 Bestellungen an Transbeton: Bozen, T 0471 934 099

Preise frei unseren Werken in Klausen, Albeins, Vahrn, Sterzing und Bozen

NATURMATERIAL GEWASCHEN nach UNI EN 12620 und UNI EN 13242 (System 2+)

Sand / Putzsand	0-4 / 0-3	€ 14,00 / t
Sand	0-5 (trocken gebrochen)	€ 15,00 / t
Kies	4-8 / 8-16 / 16-31,5	€ 14,00 / t
Kies	2-5 / 5-8 / 8-12 (auf Bestellung)	€ 14,00 / t
Kies	12-16 / 16-22 / 22-31,5	€ 14,00 / t
Kies	31,5-70 (auf Bestellung)	€ 13,00 / t
Schottergemisch	0-8 / 0-16 / 0-31,5 / 0-70 Sieblinie A/B	€ 14,50 / t
Rundkies gewaschen	16-32	€ 40,00 / t

Spezielle Sand-/Kiesgemische auf Anfrage.

WEITERES NATURMATERIAL

Schotter-Grobkies	30-80 / 30-200	€ 9,50 / t
Bindematerial gebrochen	0-30	€ 9,00 / t
Bindematerial gebrochen	0-80	€ 10,00 / t
Felsbruchmaterial (Granit)		€ 6,20 / t
Auffüllmaterial		€ 3,00 / t
Marmorsplitt	braun / schwarz / weiß	auf Anfrage
Marmorrundkies	in verschiedenen Farben (natur)	auf Anfrage

Spezielle Schottergemische auf Anfrage.

ERDEN

Erde nicht gesiebt (Roherde)		€ 8,50 / t
Erde gesiebt	0-16	€ 12,00 / t
Erd-Sand-Gemisch		€ 15,00 / t
Schotterrasensubstrat		€ 22,00 / t

STEINE

Ziersteine Granit (20-100 cm)		€ 50,00 / t
LKW-Ladung Steinblöcke	LKW 3-Achser	€ 200,00 / LKW
Granit-Findlinge	LKW 4-Achser	€ 240,00 / LKW
LKW-Ladung Porphy-Steinblöcke	LKW 3-Achser	€ 250,00 / LKW
für Zyklopenmauer frei Steinbruch	LKW 4-Achser	€ 280,00 / LKW

RECYCLINGMATERIALIEN nach EN 13242 und UNI EN 13285

Sand aus Bauschutt	0-8	€ 1,50 / t
Gebrochener Kies aus Bauschutt	10-30	€ 4,50 / t
Gebrochener Kies aus Bauschutt	30-80	€ 5,00 / t
Schottergemisch aus Bauschutt	0-30/0-80	€ 5,00 / t

Weitere Materialien auf Anfrage.

RC-Materialien sind ein kostengünstiges und für viele Einsatzgebiete ideales Auffüllmaterial. Lt. DLH 69/99 nicht zulässig ist die Verwendung von Recycling-Baumaterialien in Trinkwasserschutz zonen A/B, im Umkreis von 100 m von Trinkwasser-Tiefbrunnen, in Biotopen sowie Naturparks.

OPIMUS® DACHBEGRÜNGUNGSSUBSTRAT nach UNI 11235

Substrate für die Zonen Eisacktal, Wipptal, Bozen und Umgebung	lose inkl. Transport	Big Bags inkl. Transport	Silofahrzeug inkl. Transport
Intensivsubstrat Typ I	€ 68,00 / m ³	€ 80,00 / m ³	€ 74,00 / m ³
Extensivsubstrat Typ E	€ 68,00 / m ³	€ 80,00 / m ³	€ 74,00 / m ³
Garagensubstrat Typ G (für Bauwerk Begrünung > 50 cm)	€ 35,00 / m ³	€ 43,00 / m ³	
Drainage	€ 66,00 / m ³	€ 78,00 / m ³	€ 72,00 / m ³

Weitere Zonen auf Anfrage. Bestellungen: T 329 3569282, www.opimus.it



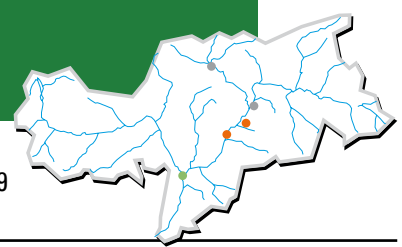

Bestellungen an Beton Eisack: T 0472 847 491

Bestellungen an Beton Gasser: Schabs, T 0472 410 077 oder Sterzing, T 0472 773 016, T 347 9194719

Bestellungen an Transbeton: T 0471 934 099

Preise je m³ frei unseren Werken in Klausen, Albeins, Schabs, Sterzing und Bozen

BETON nach Eigenschaften mit zertifiziertem Produktionsprozess nach D.M. 14.01.2008 (FPC)

BETON NACH EIGENSCHAFTEN

für die Expositionsklassen nach UNI EN 206-1 und UNI 11104, Größtkorn 31,5 mm, Konsistenzklasse S3

Beschreibung der Umgebung		Expositions- klasse	W/B Max	C 20/25	C 25/30	C 28/35	C 30/37	C 32/40	C 35/45
Bewehrungskorrosion, ausgelöst durch Karbonatisierung									
XC	Feucht ohne Frost	XC1	0,60	€ 87,00	€ 93,00	€ 100,00	€ 102,00	€ 106,00	€ 110,00
	Feucht ohne Frost	XC2	0,60		€ 93,00	€ 100,00	€ 102,00	€ 106,00	€ 110,00
	Wasserbauten dichte Bauwerke	XC3	0,55			€ 102,00	€ 105,00	€ 109,00	€ 113,00
	Wechselnd nass und trocken	XC4	0,50				€ 107,00	€ 111,00	€ 115,00
Frostangriff mit oder ohne Taumittel									
XF	Frostangriff, mäßige Wassersättigung ohne Taumittel	XF1	0,50				€ 105,00	€ 109,00	€ 113,00
	Frostangriff, mäßige Wassersättigung mit Taumittel	XF2	0,50		€ 105,00	€ 111,00	€ 114,00	€ 117,00	€ 121,00
	Frostangriff, hohe Wassersättigung ohne Taumittel	XF3	0,50		€ 99,00	€ 105,00	€ 107,00	€ 111,00	€ 115,00
	Frostangriff, hohe Wassersättigung mit Taumittel	XF4	0,45			€ 115,00	€ 119,00	€ 122,00	€ 125,00
Bewehrungskorrosion, verursacht durch Chloride									
XD	Mäßige Feuchte	XD1	0,55			€ 107,00	€ 109,00	€ 113,00	€ 117,00
	Nass, selten trocken	XD2	0,50				€ 110,00	€ 114,00	€ 118,00
	Wechselnd nass und trocken	XD3	0,45					€ 118,00	€ 123,00
Betonkorrosion, verursacht durch chemischen Angriff									
XA	Chemisch schwach angreifende Umgebung	XA1	0,55		€ 99,00	€ 107,00	€ 109,00	€ 113,00	€ 117,00
	Chemisch mäßig angreifende Umgebung	XA2	0,50				€ 110,00	€ 114,00	€ 118,00
	Chemisch stark angreifende Umgebung	XA3	0,40						€ 124,00

NICHT STRUKTURIERTER BETON nach UNI EN 206-1 und UNI 11104 - Größtkorn 31,5 mm

Beschreibung der Umgebung	Expositionsklasse	W/B Max	Konsistenzklasse	C 8/10	C 12/15	C 16/20	C 20/25
Trocken	X0	-	S3	€ 76,00	€ 81,00	€ 85,00	€ 87,00

AUFPREISE

Konsistenz S4 (16-20 cm)	Konsistenz S5 (>21 cm)	Beschleuniger (Frostschutz)	Verzögerer	Ø max 8 mm	Ø max 16 mm	Glenium PAV 44	Zement CEM II 42,5 R	Zement ARS/HS (sulfatbest.)	Schwindungs- ausgleichender W/U Beton	Farbbeton
€ 2,00	€ 4,00	€ 5,00	€ 5,00	€ 8,00	€ 3,00	€ 7,00	€ 4,00	€ 5,00	€ 30,00	auf Anfrage

Betone anderer Festigkeitsklassen, Expositionsklassen auf Anfrage.

FARBBETON

Farbiger Sichtbeton vereint Ästhetik, Ausdruckskraft und Funktionalität, wobei Farbe, Form und Oberflächenbehandlung eine Vielzahl an Gestaltungsmöglichkeiten erlaubt. Farbbeton ist wasserresistent und besonders pflegeleicht. Farbbeton kann in allen Expositionsklassen, Festigkeiten und je nach Anforderung geliefert werden.

Preis je nach Farbe und Musterlieferung.



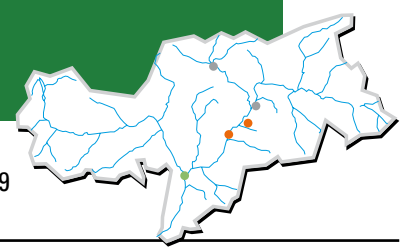

Bestellungen an Beton Eisack: T 0472 847 491

Bestellungen an Beton Gasser: Schabs, T 0472 410 077 oder Sterzing, T 0472 773 016, T 347 9194719

Bestellungen an Transbeton: T 0471 934 099

Preise je m³ frei unseren Werken in Klausen, Albeins, Schabs, Sterzing und Bozen

SPEZIALBETONE

Für spezifische Anwendungsgebiete bieten wir Spezialbetone mit besonderen Eigenschaften an. Auf Anfrage werden auch spezielle Betone in Zusammenarbeit mit Projektanten und Bauunternehmen hergestellt.

W/U-BETON FÜR WASSERDICHTER BAUWERKE

Dieser Beton besitzt eine geprüfte max. Wassereindringtiefe und zeichnet sich besonders durch sein geringes Schwindverhalten aus. Zur Nachbehandlung empfehlen wir das Auftragen eines speziellen Verdunstungsschutzes (Marcure C).



Eigenschaft	Konsistenz	Expositions-klasse	Korngröße	WE	Preis
C 25/30	S3	XC3 (ÖNorm)	0-32 mm	50 mm	€ 95,00
C 30/37	S3	XC4	0-32 mm	30 mm	€ 107,00
C 35/45	S3	XC4	0-32 mm	15 mm	€ 115,00

BETON FÜR INDUSTRIEBÖDEN (MIT GLENIUM PAV 44)

Das Glenium PAV 44 ersetzt das Standardfließmittel und bewirkt ein gleichmäßigeres und schnelleres Erhärten des Betons. Damit kann die Fertigstellung des Industriebodens um ca. 4 Stunden beschleunigt werden.



Eigenschaft	Konsistenz	Expositions-klasse	Zementtyp	Korngröße	Preis
C 20/25	S5	XC1	32,5R	0-32 mm	€ 98,00
C 25/30	S5	XC2	32,5R	0-32 mm	€ 104,00

SCC-BETON

SCC-Beton ist ein selbstverdichtender hochflüssiger Spezialbeton, der mit speziellen Zusatzmitteln hergestellt wird. Er ist vor allem dort geeignet, wo aufgrund extremer Bewehrung keine mechanische Verdichtung mehr möglich ist. Dabei muss die Schalung vollständig abgedichtet werden.



Eigenschaft	Konsistenz	Expositions-klasse	Zementtyp	Korngröße	Preis
C 30/37	S6	XC4	32,5R	0-16 mm	€ 145,00

SICHTBETON

Unser Sichtbeton zeichnet sich aus durch homogene Farbgebung, kompakte Konsistenz und optimale Verarbeitung auf der Baustelle. Durch eine spezielle Sieblinie und entsprechenden Feinteilgehalt wird eine glatte Oberfläche erzielt.



Eigenschaft	Konsistenz	Expositions-klasse	Zementtyp	Korngröße	Preis
C 30/37	S4	XC4	32,5R	0-32 mm	€ 109,00

STRASSEN BETON

Fahrbahnen aus Beton werden mit speziellen Fertigern eingebaut. Der Vorteil liegt in einer höheren Lebensdauer und damit in geringeren Lebenszykluskosten. Die Herstellung erfolgt mit speziellen schwindungsarmen Zementen und harten Zuschlägen für den mechanischen Anspruch XM2.

NEU



Eigenschaft	Konsistenz	Expositions-klasse	Zementtyp	Korngröße	Preis
C 30/37	S2	XF4/XM2	42,5N	0-16 mm	€ 145,00

Assistenz bei Straßenbeton, SCC- und Sichtbeton auf der Baustelle: € 60,00/Stunde

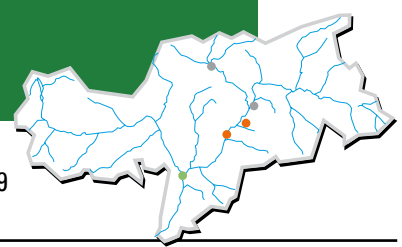

Bestellungen an Beton Eisack: T 0472 847 491

Bestellungen an Beton Gasser: Schabs, T 0472 410 077 oder Sterzing, T 0472 773 016, T 347 9194719

Bestellungen an Transbeton: T 0471 934 099

Preise je m³ frei unseren Werken in Klausen, Albeins, Schabs, Sterzing und Bozen

LEICHTBETONE

LISOB-LEICHTBETON MIT POLYSTYROL

Dieser Leichtbeton eignet sich besonders für Unterböden, Dachisolierungen, Ausgleichsschüttung, Verfüllung von Hohlräumen usw.

Densität (Kg/m ³)	Wärmeleitfähigkeit (Kcal/m hC°)	Festigkeit (N/mm ²)	Schallverminderung 500 Hz	Zementtyp	
				32,5R	42,5R
D300	0,08	7	8 db.	€ 82,00	€ 86,00
D350	0,10	8	14 db.	€ 89,00	€ 93,00
D500	0,14	14	16 db.	€ 96,00	€ 100,00



PERLIDECK-LEICHTBETON MIT PERLITE (NATÜRLICHES VULKANGESTEIN)

Dieser Leichtbeton eignet sich besonders für Unterböden, Dachisolierungen, Ausgleichsschüttung, Verfüllung von Hohlräumen usw.

Densität (Kg/m ³)	Wärmeleitfähigkeit (Kcal/m hC°)	Festigkeit (N/mm ²)	Schallverminderung 500 Hz	Zementtyp	
				32,5R	42,5R
D400	0,10	7	15 db.	€ 101,00	€ 105,00
D450	0,12	10	15 db.	€ 105,00	€ 110,00



LEICHTBETON MIT LECA (BLÄHTON)

Dieser Leichtbeton eignet sich besonders für Außenwände, Decken, Ausgleichsschüttung, Verfüllung von Hohlräumen usw.

Densität (Kg/m ³)	Wärmeleitfähigkeit (Kcal/m hC°)	Festigkeit (N/mm ²)	Festigkeitsklasse	Korngröße	Zementtyp 32,5R
D1000	0,35	9	LC 8/9	0-8 mm	€ 185,00
D1200	0,40	13	LC 12/13	0-8 mm	€ 165,00
D1600	0,80	22	LC 20/22	0-16 mm	€ 155,00
D1800	0,95	33	LC 30/33	0-16 mm	€ 145,00



MISAPOR-LEICHTBETON MIT SCHAUMGLASSCHOTTER

Dieser Leichtbeton eignet sich besonders für Außenmauern, Decken usw.

Densität (Kg/m ³)	Wärmeleitfähigkeit (Kcal/m hC°)	Festigkeit (N/mm ²)	Festigkeitsklasse nach UNI EN 206-1	Preis frei Werk
D1100	0,13	9	LC 8/9	auf Anfrage



Andere Densitäten und Festigkeitsklassen auf Anfrage.

Für Transport, Überzeit oder geringere Ladung gelten die üblichen Preise von Fertigbeton.

FLIESSESTRICH **NEU**

ZEMENTGEBUNDENER FLIESSFÄHIGER ESTRICH MIT KÖRNUNG BIS 8 MM

Ideal für Innenräume im Wohnbau, einschließlich Bäder, Kellergeschosse, Großraumbüros und Lagerhallen, besonders geeignet für Fußbodenheizungen. Bei der Verlegung die Bereiche vor Zugluft schützen. Zement-Fließestriche müssen vor den Belagsarbeiten abgeschliffen werden. Unser Fließestrich erfüllt die Anforderungen nach DIN 18560 und EN 13813.

Bezeichnung	Festigkeit (N/mm ²)	Korngröße	Anwendung	Preis
CT20-C4	20	0-8 mm	Wohnbau	€ 135,00
CT30-C4	30	0-8 mm	Gewerbebau	€ 145,00



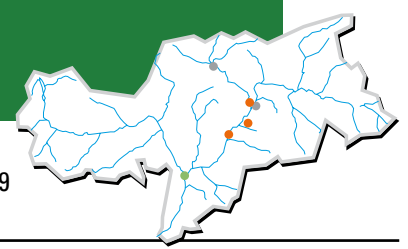

Bestellungen an Beton Eisack: T 0472 847 491

Bestellungen an Beton Gasser: Schabs, T 0472 410 077 oder Sterzing, T 0472 773 016, T 347 9194719

Bestellungen an Transbeton: T 0471 934 099

Preise je m³ frei unseren Werken in Klausen, Albeins, Schabs, Sterzing und Bozen

TRANSPORT UND SERVICE für Beton

TRANSPORTPREISE FÜR BETON LAUT ZONENLISTE

Zone	Preis/m ³	Zone	Preis/m ³	Zone	Preis/m ³
1	€ 18,00	5	€ 26,00	9	€ 36,00
2	€ 20,00	6	€ 28,00	10	€ 39,00
3	€ 22,00	7	€ 30,00	11	€ 44,00
4	€ 24,00	8	€ 33,00	12	€ 49,00



Der Mindestpreis für Transporte beträgt 6-mal die Zone. Im Transportpreis inbegriffen sind Ladezeit, die Fahrt zur Baustelle hin und retour sowie 5 Min. Abladezeit je gelieferten m³. Die Mindestzeit für das Abladen beträgt 30 Min., darüber hinaus verrechnen wir eine Überzeit.

Standzeit auf der Baustelle für Betonmischer € 1,50/ Minute

Standzeit auf der Baustelle für Betonpumpe € 1,80/ Minute

Aufpreis für Warmwasser im Winter: € 10,00/ m³

Aufpreis für Samstaglieferungen: € 9,00/ m³

Aufpreis für Schneekettenmontage: € 110,00 Fixpreis

BETONPUMPE (Mindestzementdosierung: 250 Kg/m³)

Einsatz große Pumpe (42 m): € 160,00

Einsatz kleine Pumpe (24 bzw. 28 m) inklusiv 5 m³ Pumpen: € 70,00

Pumpen (Preise pro Einsatz)	von 5,5-10 m ³	€ 16,00 /m ³	von 30,5-50 m ³	€ 10,00 /m ³
		von 10,5-30 m ³	€ 12,00 /m ³	über 50 m ³

Transport von zusätzlichen Rohrleitungen € 65,00 /Stunde

Beihilfe für Pumpenfahrer auf Baustelle € 40,00 /Stunde



FÖRDERBAND

Betonmischer mit Förderband:

Förderbandbreite 0,36 m

Leistung 40 m³/Stunde

Fördern: € 8,00 /m³

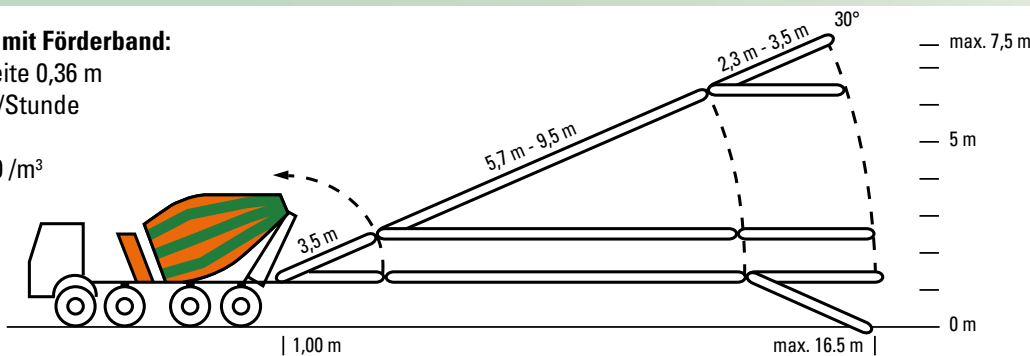

TRANSPORT für Sand, Kies und Schotter

TRANSPORTPREISE FÜR SAND, KIES UND SCHOTTER LAUT ZONENLISTE

Zone	Preis	Zone	Preis	Zone	Preis	Zone	Preis	Zone	Preis
1	€ 4,70 /t	3	€ 5,50 /t	5	€ 7,40 /t	7	€ 9,10 /t	9	€ 11,00 /t
2	€ 5,10 /t	4	€ 6,40 /t	6	€ 8,10 /t	8	€ 9,90 /t	10	€ 12,00 /t

Der Mindestpreis für Transporte beträgt 12-mal die Zone.

Für den Transport von Sand und Schotter mit unseren Betonmaschinen gelten die Transportpreise für Beton und beinhalten somit auch 30 Minuten Abladezeit. Big Bags auf Anfrage.



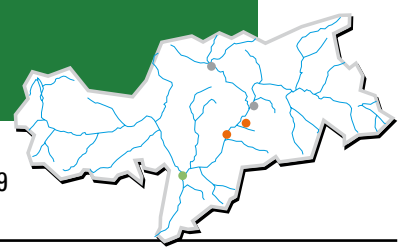

Bestellungen an Beton Eisack: T 0472 847 491

Bestellungen an Beton Gasser: Schabs, T 0472 410 077 oder Sterzing, T 0472 773 016, T 347 9194719

Bestellungen an Transbeton: T 0471 934 099

Preise je m³ frei unseren Werken in Klausen, Albeins, Schabs, Sterzing und Bozen

BETON nach Zusammensetzung

BETON NACH ZEMENTDOSIERUNG

Dosierung (Kg/m ³)	Zementtyp CEM II A-LL 32,5 R	Zementtyp CEM II A-LL 42,5 R
250	€ 76,00	€ 78,00
300	€ 83,00	€ 85,00
350	€ 90,00	€ 92,00

Lieferbare Gesteinskörnungen 0-4 / 0-8 / 0-16 / 0-31,5

BETON MIT RECYCLINGZUSCHLÄGEN (Magerbeton für Ausgleichschichten und Auffüllungen)

Dosierung Kg/m ³	Zementtyp CEM II A-LL 32,5	Zementtyp CEM II A-LL 42,5
200	€ 53,00	€ 56,00
250	€ 59,00	€ 63,00



ZEMENT-WASSERGEMISCH

Zementtyp CEM II A-LL 32,5: € 19,00/q.le

Zementtyp CEM II A-LL 42,5: € 22,00/q.le

Das Zementwassergemisch kann auch mittels einer speziellen Pumpe gefördert werden. **Transportpreis: 6x Transportzone**



Andere Betone nach Zusammensetzung auf Anfrage.

ZEMENT

VERSCHIEDENE ZEMENTTYPEN IN LOSER FORM

Preis auf Anfrage. Bestellungen an Beton Eisack: T 0472 847 651



TROCKENMÖRTEL (SILOMÖRTEL) CreteoStandard by Beton Eisack **NEU**

VERSCHIEDENE MÖRTELTYPEN IN LOSER FORM, ANLIEFERUNG MIT SILO

Beschreibung	Eigenschaft	Korngröße	Preis
CreteoStandard	C 16/20 - C 25/30	0-8 mm	auf Anfrage

Bestellungen an Beton Eisack: T 0472 847 651



TROCKENSPRITZGEMISCH DrySpritz by Beton Eisack CreteoShot by Beton Eisack **NEU**

HYDRAULISCH GEBUNDENER TROCKENSPRITZMÖRTEL FÜR BAUGRUBENSICHERUNG

Beschreibung	Eigenschaft	Korngröße	Preis
DrySpritz® / CreteoShot	C 16/20 - C 30/37	0-8 mm	auf Anfrage

Aufpreis für Big Bag: € 30,00/t - Preise für andere Zonen und Festigkeiten auf Anfrage.

Verleih von Silos und Spritzmaschinen auf Anfrage.



Auf Anfrage können auch andere Festigkeitsklassen und Zemente verwendet werden.

Zusatzleistungen wie Transport, Pumpen und andere Leistungen siehe im Bereich Beton.

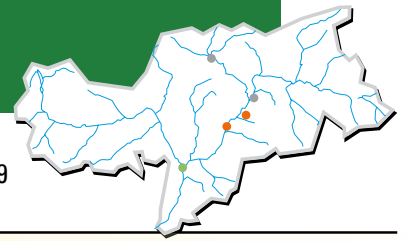

Der sichere Umgang mit Mörtel und frischem Beton auf der Baustelle

Während ausgehärteter Beton für die Haut ungefährlich ist, bedarf es bei der Verarbeitung von Mörtel und frischem Beton aufgrund ihrer ätzenden Wirkung in ungehärtetem Zustand besonderer Vorsichtsmaßnahmen.

Bitte beachten Sie folgende Hinweise bei der Verarbeitung von Zement und frischem Beton, denn Ihre Sicherheit liegt uns am Herzen.

LANGE HOSE: Durch das Tragen einer langen Hose schützen Sie Ihre Beine vor Hautverätzungen durch Zement- und Betonspritzer und vor vielen Verletzungsgefahren auf der Baustelle.

ARBEITSHANDSCHUHE: Tragen Sie beim Arbeiten mit Mörtel und Frischbeton immer nitrilbeschichtete Schutzhandschuhe, die außen schadstoffundurchlässig beschichtet sind und innen aus hautfreundlichem Baumwollgewebe bestehen. Diese schützen die Haut vor Kontakt mit gefährlichen Stoffen und vor hohen mechanischen Beanspruchungen. Verletzungen, Allergien

und sonstige Erkrankungen der Haut lassen sich durch konsequente Verwendung von Schutzhandschuhen verhindern.

SCHUTZSTIEFEL: Schutzstiefel verhindern Hautschäden durch chemische und thermische Einwirkungen an den Füßen, ebenso wie Unfälle durch Ausrutschen, hervorstehende Nägel und Strom.

SCHUTZBRILLE: Das Tragen einer Schutzbrille schützt vor Augenverletzungen aller Art, beim Verarbeiten von Zement und beim Betonieren insbesondere vor Spritzern und herumfliegenden Fremdkörpern.



Wir verwenden ausschließlich Zement mit dem geprüften Gütezeichen Cromino®, das einen reduzierten Anteil von Chrom VI garantiert.



Mit einem nach OHSAS 18001:2007 zertifizierten Arbeits- und Gesundheitsschutzmanagementsystem machen wir uns stark für die Sicherheit am Bau.

ZUSATZMITTEL

BESCHREIBUNG

PREIS

Superfließmittel GLENIUM Sky: Verbessert die Verarbeitbarkeit des Frischbetons, GLENIUM Pav 44 für Industrieböden	€ 3,00/ Lt
Schnellbinder POZZOLITH 42: Beschleunigt den Abbindevorgang des Betons, idealer Gefrierschutz im Winter	€ 2,00/ Lt
Verzögerer POZZOLITH 105 XR: Verzögert den Abbindevorgang. Ideal bei langen Fahrtzeiten bzw. Standzeiten	€ 2,00/ Lt
Treibmittel STABILMAC: Zur Herstellung von schwindungsausgleichendem Beton	€ 2,00/ Kg
Polypropylenfaser: Zur Vermeidung von Rissbildungen bei Böden, Straßenbanketts u.ä. (Brandschutz)	€ 17,00/ Kg
Stahlfasern: Zur Verstärkung der Betonstruktur (auch für Spritzbeton)	€ 2,50/ Kg
Betonfarbe (Rot, Braun, Gelb oder Schwarz): Für verschiedene Farbgebungen von Beton	€ 10,00/ Kg
Marcure C, Verdunstungsschutz: Für die Nachbehandlung des Betons	€ 7,50/ Lt
Schalöl für Sichtbeton Rheofinish 211: Spezielles Schalöl zur Reduzierung der Luftporen im Sichtbeton	€ 7,50/ Lt
Oberflächenschutz für Sichtbeton	€ 20,00/ Lt

Die Zusatzmittel werden getrennt nach gewünschter Menge und Qualität verrechnet.

Andere Zusatzmittel auf Anfrage. Alle Zusatzmittel entsprechen der Norm EN.

BETONTECHNOLOGISCHE LEISTUNGEN

Bestellungen an Beton Eisack: T 348 8739810

Art der Leistung	Im Werk	Auf Baustelle
Druckfestigkeitsprüfung laut UNI EN 12390-3/4	€ 20,00/Würfel	
Frischbetongesamtkontrolle: Herstellung von Probewürfeln laut UNI EN 12390-1/2, Bestimmung der Konsistenz, Frischbetontemperatur, Rohdichte, /B-Wert und Druckfestigkeitsprüfung laut UNI EN 12390-3/4	€ 150,00	€ 200,00
Herstellung Betonmuster für Sichtbetonoberflächen	€ 250,00/Muster	
Beratung und Hilfestellung am Bau	€ 60,00/Stunde	

Weitere Prüfungen werden vom Institut Südtiroler Bautechnologie (ISB) durchgeführt: T 333 8788356



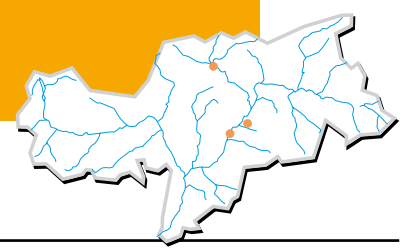

Bestellungen an Beton Eisack: Klausen, T 0472 847 751, F 0472 845 998
Sterzing, T 0472 773 016, T 347 9194719

Entsorgungsgebühren frei unseren Annahmestellen Klausen, Albeins, Schabs und Sterzing

KAT.	ABFALLKODEX	MATERIALBESCHREIBUNG	PREIS
1/A	(17.05.04)	Muttererde ohne Schluff- und Tongemisch (Lager Vahrn)	gratis
1/B	(17.05.04)	Aushubmaterial mit Kies als Hauptanteil, einschließlich Findlinge bis 0,3 m ³ , ohne Asphalt und ohne Baustellenabfall; Material in trockenem Zustand (Deponie Vahrn)	€ 1,90/t
1/C	(17.05.04)	Böden der Bodenklasse A2, A3 (CNR-UNI 10006), Sand-Kies-Gemisch mit Beimengungen an Schluff und Ton, einschließlich Findlinge bis 0,3 m ³ , ohne Asphalt und Baustellenabfall; Material auch in nassem Zustand (Deponie Vahrn)	€ 3,60/t
1/D	(17.05.04)	Böden der Bodenklasse A1 (CNR-UNI 10006), Sand-Kies-Gemisch mit Steinen ohne Beimengungen an Schluff und Ton, einschließlich Findlinge bis 0,3 m ³ , ohne Asphalt und Baustellenabfall; Material in trockenem Zustand (Lager Vahrn)	€ 1,50/t
1/E	(17.05.04)	Findlinge mit einem Volumen von 0,3 m ³ bis 1 m ³ (Lager Vahrn)	€ 11,50/t
1/F	(17.05.04)	Sand und Schlämme aus Nassbaggerung, auch in flüssigem Zustand (Deponie Vahrn)	€ 11,50/t
2/A	17.01.07	Reiner Bauschutt, wie Ziegel, leichter Beton (ohne Eisen), Mörtel und Fliesen, mit einem Volumen bis zu 0,3 m ³ , jedoch ohne Gasbeton, Holz, Plastik und andere Verunreinigungen	€ 7,70/t
2/B	17.03.02	Aushubmaterial mit Asphalt vermischt	€ 8,80/t
2/C	17.03.02	Reiner Asphalt (Schollen und Fräsgut)	€ 8,80/t
3/A	17.01.07	Bauschutt, vermischt mit Fremdanteilen (Gasbeton, Holz, Metalle und Kunststoffe) bis zu einem Anteil von 10% Vol.	€ 19,80/t
3/B	17.01.07	Bauschutt, vermischt mit Fremdanteilen (Gasbeton, Holz, Metalle und Kunststoffe) bis zu einem Anteil von 20% Vol.	€ 45,10/t
3/C	17.01.07	Bauschutt, vermischt mit Fremdanteilen (Gasbeton, Holz, Metalle und Kunststoffe) bis zu einem Anteil von 30% Vol.	€ 92,40/t
4/A	17.01.01	Armierter Beton (Stahlbeton) in jeder Größe	€ 15,40/t
4/A/SP	17.01.01	Armierter Beton (Stahlbeton mit erhöhtem Stahlanteil)	€ 29,85/t
4/B	17.01.01	Elektromasten in Stahlbeton	€ 73,70/t
4/C	17.01.01	Stahlbeton mit Kunststoffanteilen, Polystyrol und Isoliermaterial, mit Fremdanteilen bis zu 10% Vol.	€ 60,50/t
5/A	17.09.04	Baustellenabfälle, wie Kunststoffe (Plastik, Nylon, Gummi), Stoffreste und Jute, Bodenbeläge und Tapeten, Linoleum, Polsterungen, Papier und Karton, Gips, Elektromaterial	€ 199,10/t
5/S	17.09.04	Aufpreis auf die KAT. 5/A) für Abfälle, die Sperrmüll enthalten oder sperrmüllähnlich sind, inklusive Isoliermaterial und Polystyrol	€ 28,60/t
5/B	17.02.01	Behandeltes Holz, wie lackierte Fenster und Türen, Rollos, Treppen, verleimte Balken u.ä.	€ 176,00/t
5/B/SP	17.09.04	Isoliermaterial	€ 227,24/t
6	17.02.01	Unbehandeltes Holz, wie Balken, Bretter, Kisten u.ä.	€ 141,90/t
7/A	20.02.01	Grünabfälle, wie Sträucher, Baumschnitt und Wurzeln, ohne sonstige Verunreinigungen, (Steine, Holz, Metalle und Kunststoffe)	€ 40,00/t
7/B	20.02.01	Grünabfälle, wie Sträucher, Baumschnitt und Wurzeln, vermischt mit Fremdanteilen (Steine, Holz, Metalle und Kunststoffe) bis zu einem Anteil von 10%	€ 55,00/t
8	17.04.07	Reine Eisen- und Metallteile	gratis

Folgende Materialien werden nicht angenommen:

Giftige und schädliche Abfälle, Medikamentenreste u.ä., verseuchtes Erdreich und Flüssigkeiten (Öle u.ä.), asbesthaltige Materialien, Kühlschränke und Autowracks, mit Flüssigkeit oder Öl verunreinigter Bauschutt.

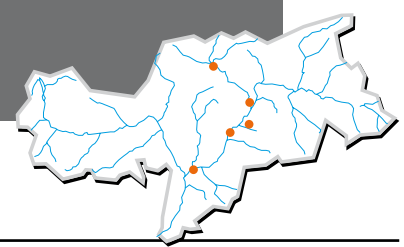

Preise pro Stunde für Regiearbeiten mit unseren Erdbewegungsmaschinen

FAHRZEUG	(PREIS/STD)
Radlader	
Volvo BM L90	€ 75,00
Löffelbagger	
Kubota U15-3 (1,5 Ton)	€ 50,00
CAT 304.5 (5 Ton)	€ 57,00
JCB JZ 70 (8 Ton)	€ 62,00
CAT 323 DSV A / CAT 320 BSV A	€ 80,00
CAT 323 DSV A / CAT 320 BSV A mit Hammer Sandvik 1700 kg	€ 120,00
CAT 323 DSV A mit Ripper	€ 92,00
CAT 323 DSV A / CAT 320 BSV A mit hydraulischer Schere oder Zange	Schere € 100,00 Zange € 95,00
CAT 330 B LME	€ 105,00
LKW	
Zweiachser mit Kran (Allradantrieb)	€ 63,00
Dreiachser für Materialtransport	€ 62,00
Dreiachser für Steintransport	€ 66,00
Dreiachser für Bauschutttransport	€ 67,00
Vierachser für Materialtransport	€ 70,00
Vierachser für Bauschutttransport	€ 72,00
Sattelzug 18 m ³ für Materialtransport	€ 76,00
Sattelzug 18 m ³ für Bauschutttransport	€ 78,00
Tieflader	
Für normale Transporte	€ 95,00
Für Sondertransporte mit technischer Begleitung	€ 230,00



Der Transport der Bagger zur und von der Baustelle wird wie folgt verrechnet:

- 1.) bis 16 Stunden durchgehender Arbeit 30-mal die Transportzone für Sand und Schotter
- 2.) ab 16 Stunden durchgehender Arbeit 20-mal die Transportzone für Sand und Schotter
- 3.) ab 50 Stunden durchgehender Arbeit wird kein Baggertransport verrechnet.

Weitere Arbeiten auf Anfrage.

IHR ANSPRECHPARTNER FÜR FACHGERECHTE ERDWÄRMEBOHRUNGEN · T 348 5703186

Eine starke Unternehmensgruppe



*Quality
& Service*

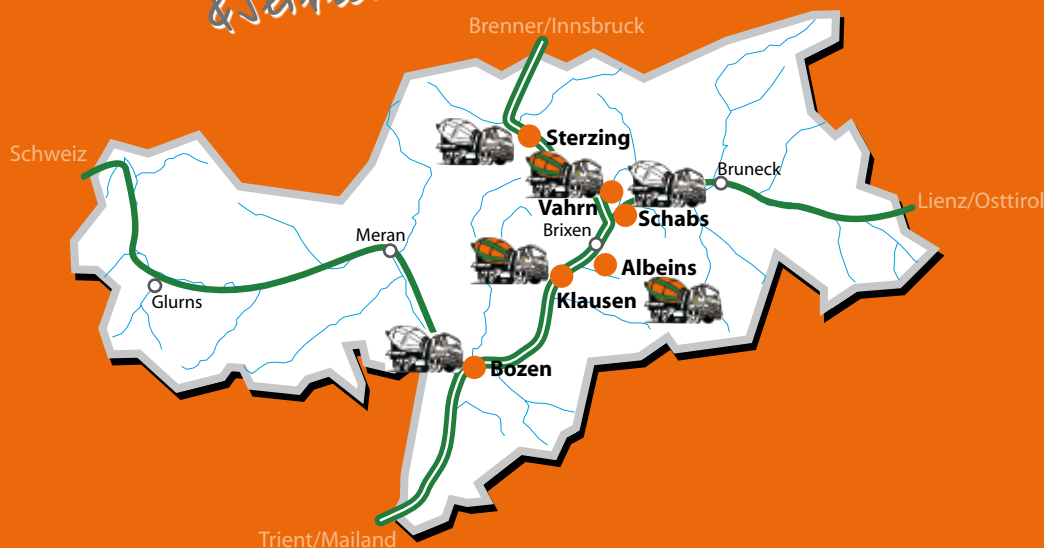

BETON EISACK GmbH

Verwaltung: 39043 Klausen, Spitalwiese 14
T 0472 847 651 · F 0472 847 762
info@beton-eisack.it · www.beton-eisack.it

KLAUSEN:

- **Betonverkauf** T 0472 847 491, F 0472 847 762
 - **Zementverkauf** T 0472 847 651
- Spitalwiese (Autobahnausfahrt Klausen)
Durchgehend geöffnet von 7 bis 19 Uhr!

Labor-, Fachberatungsstelle T 348 8739810

- **Annahme Bauschutt & Recycling**
 - **Verkauf Recyclingprodukte**
 - **Kiesverkauf**
- Griesbruck 14, T 0472 847 751, F 0472 845 998

ALBEINS: T 0472 851 048

- **Betonverkauf**
- **Verkauf Trockenspritzgemisch DrySpritz®**
- **Kiesverkauf**
- **Verkauf Dachbegrünungssubstrat OPIMUS®** T 329 3569282
- **Annahme Bauschutt & Recycling**
- **Verkauf Recyclingprodukte**

GRÖDEN: T 0472 847 751

- **Verkauf Steine (Porphyr)**

VAHRN: T 0472 970 673

- **Kiesverkauf**
- **Aushubmaterial-Ablagerung**
- **Verkauf Recyclingprodukte,**
Verkauf Steine (Granit)

SCHABS:

- **Annahme Bauschutt & Recycling**
- **Verkauf Recyclingprodukte**
- **Aushubmaterial-Ablagerung**

STERZING: T 0472 773 016

- **Annahme Bauschutt & Recycling**
- **Verkauf Recyclingprodukte**
- **Kiesverkauf**

BETON GASSER GmbH

Verwaltung: 39043 Klausen, Spitalwiese 14
T 0472 847 651 · F 0472 847 762

STERZING:

- **Betonverkauf**
- Sterzing, Unterackern, T 0472 773 016, T 347 9194719

SCHABS:

- **Betonverkauf**
- Schabs 104, T 0472 410 077

Labor-, Fachberatungsstelle T 348 8739810

TRANSBETON GmbH

Verwaltung: 39100 Bozen, L.-v.-Comini-Straße 8
T 0471 921 148 · F 0471 911 820
Betonwerk: T 0471 934 099

BOZEN:

- **Betonverkauf**
 - **Annahme Bauschutt & Recycling**
 - **Verkauf Recyclingprodukte**
 - **Kiesverkauf**
- Bozen, T 333 2259144

Labor-, Fachberatungsstelle T 348 8739810

